

2025 . what's new?

.tendenze

LISTINO PREZZI SETTEMBRE 2024
PRICE LIST SEPTEMBER 2024

ITALIA

The logo for Perenti, featuring the brand name in a stylized, cursive script with a registered trademark symbol (®) to the upper right.

I L L U M I N A
dal 1962

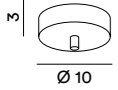
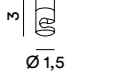
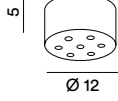
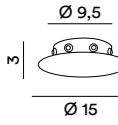
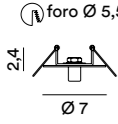
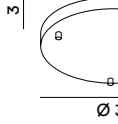
dimensioni . dimensions	articolo . article	descrizione . description	dati tecnici . technical data	EURO
	6247 BM	Rosone in metallo colore bianco opaco	Metal canopy matt white	15,60
	6247 CL	Rosone in metallo cromo lucido	Metal canopy polished chrome	15,60
	6247 CR	Rosone in metallo cromo spazzolato	Metal canopy brushed chrome	15,60
	6247 NM	Rosone in metallo colore nero opaco	Metal canopy matt black	15,60
	6247 OB	Rosone in metallo ottone brunito	Metal canopy burnished brass	15,60
	6249 B	Supporto in metallo per decentramento col. bianco opaco	Metal support for decentralization matt white	6,00
	6249 CL	Supporto in metallo per decentramento cromo lucido	Metal support for decentralization polished chrome	6,00
	6249 CR	Supporto in metallo per decentramento cromo spazzolato	Metal support for decentralization brushed chrome	6,00
	6249 N	Supporto in metallo per decentramento col. nero opaco	Metal support for decentralization matt black	6,00
	6249 OB	Supporto in metallo per decentramento ottone brunito	Metal support for decentralization burnished brass	6,00
	6252 B	Rosone in metallo colore bianco opaco (7 fori)	Metal canopy matt white (7 holes)	21,40
	6252 CL	Rosone in metallo cromo lucido (7 fori)	Metal canopy polished chrome (7 holes)	21,40
	6252 CR	Rosone in metallo cromo spazzolato (7 fori)	Metal canopy brushed chrome (7 holes)	21,40
	6252 N	Rosone in metallo colore nero opaco (7 fori)	Metal canopy matt black (7 holes)	21,40
	6252 OB	Rosone in metallo ottone brunito (7 fori)	Metal canopy burnished brass (7 holes)	21,40
	6255 B	Rosone in metallo colore bianco opaco (8 fori)	Metal canopy matt white (8 holes)	27,90
	6255 CL	Rosone in metallo cromo lucido (8 fori)	Metal canopy polished chrome (8 holes)	27,90
	6255 CR	Rosone in metallo cromo spazzolato (8 fori)	Metal canopy brushed chrome (8 holes)	27,90
	6255 N	Rosone in metallo colore nero opaco (8 fori)	Metal canopy matt black (8 holes)	27,90
	6255 OB	Rosone in metallo ottone brunito (8 fori)	Metal canopy burnished brass (8 holes)	27,90
	8029 B	Rosone incasso in metallo colore bianco opaco (1 foro)	Metal recessed canopy matt white (1 hole)	14,50
	8029 CL	Rosone incasso in metallo cromo lucido (1 foro)	Metal recessed canopy polished chrome (1 hole)	14,50
	8029 CR	Rosone incasso in metallo cromo spazzolato (1 foro)	Metal recessed canopy brushed chrome (1 hole)	14,50
	8029 N	Rosone incasso in metallo colore nero opaco (1 foro)	Metal recessed canopy matt black (1 hole)	14,50
	8029 OB	Rosone incasso in metallo ottone brunito (1 foro)	Metal recessed canopy burnished brass (1 hole)	14,50
	8030 B	Rosone in metallo colore bianco opaco (3 fori)	Metal canopy matt white (3 holes)	54,00
	8030 CL	Rosone in metallo cromo lucido (3 fori)	Metal canopy polished chrome (3 holes)	54,00
	8030 CR	Rosone in metallo cromo spazzolato (3 fori)	Metal canopy brushed chrome (3 holes)	54,00
	8030 N	Rosone in metallo colore nero opaco (3 fori)	Metal canopy matt black (3 holes)	54,00
	8030 OB	Rosone in metallo ottone brunito (3 fori)	Metal canopy burnished brass (3 holes)	54,00

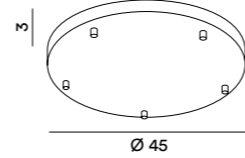
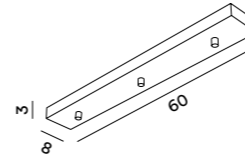
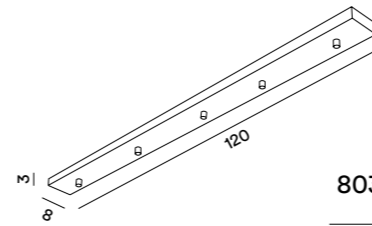
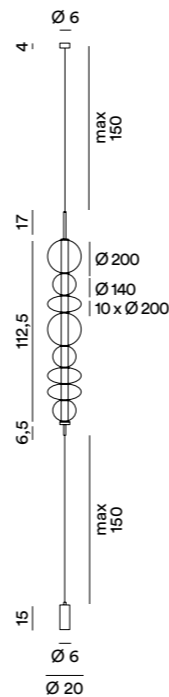
dimensioni . dimensions	articolo . article	descrizione . description	dati tecnici . technical data	EURO	
	8032 B	Rosone in metallo colore bianco opaco (5 fori)	Metal canopy matt white (5 holes)	79,00	
	8032 CL	Rosone in metallo cromo lucido (5 fori)	Metal canopy polished chrome (5 holes)	79,00	
	8032 CR	Rosone in metallo cromo spazzolato (5 fori)	Metal canopy brushed chrome (5 holes)	79,00	
	8032 N	Rosone in metallo colore nero opaco (5 fori)	Metal canopy matt black (5 holes)	79,00	
	8032 OB	Rosone in metallo ottone brunito (5 fori)	Metal canopy burnished brass (5 holes)	79,00	
	8034 B	Rosone in metallo colore bianco opaco (3 fori)	Metal canopy matt white (3 holes)	39,00	
	8034 CL	Rosone in metallo cromo lucido (3 fori)	Metal canopy polished chrome (3 holes)	39,00	
	8034 CR	Rosone in metallo cromo spazzolato (3 fori)	Metal canopy brushed chrome (3 holes)	39,00	
	8034 N	Rosone in metallo colore nero opaco (3 fori)	Metal canopy matt black (3 holes)	39,00	
	8034 OB	Rosone in metallo ottone brunito (3 fori)	Metal canopy burnished brass (3 holes)	39,00	
	8035 B	Rosone in metallo colore bianco opaco (5 fori)	Metal canopy matt white (5 holes)	69,00	
	8035 CL	Rosone in metallo cromo lucido (5 fori)	Metal canopy polished chrome (5 holes)	69,00	
	8035 CR	Rosone in metallo cromo spazzolato (5 fori)	Metal canopy brushed chrome (5 holes)	69,00	
	8035 N	Rosone in metallo colore nero opaco (5 fori)	Metal canopy matt black (5 holes)	69,00	
	8035 OB	Rosone in metallo ottone brunito (5 fori)	Metal canopy burnished brass (5 holes)	69,00	
	8165 TR LC	Piantana in metallo e vetro trasparente	Metal and clear glass floor lamp	LED 37W 2960LM 3000K dimmerabile	449,00

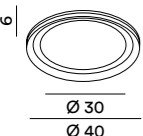
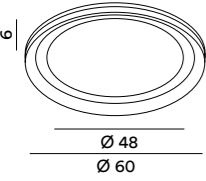
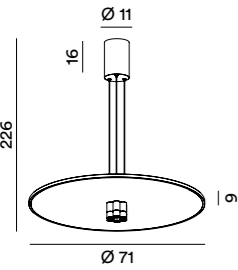
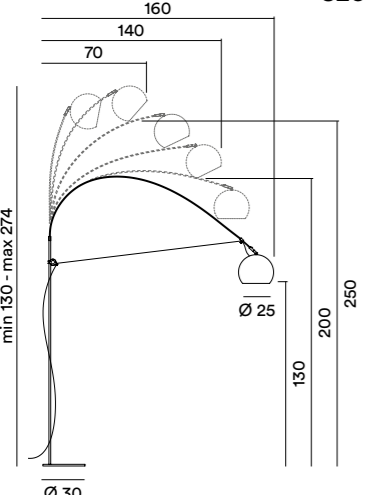
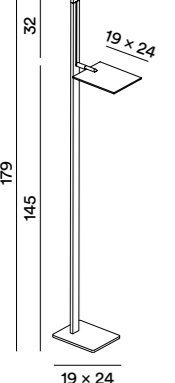
dimensioni . dimensions	articolo . article	descrizione . description	dati tecnici . technical data	EURO	
	8258 GR LC	Plafoniera in alluminio grigio	Aluminium ceiling lamp grey	LED 38W 2660LM 3000K dimmerabile	239,00
	8258 OR LC	Plafoniera in alluminio oro	Aluminium ceiling lamp gold	LED 38W 2660LM 3000K dimmerabile	239,00
	8260 GR LC	Plafoniera in alluminio grigio	Aluminium ceiling lamp grey	LED 58W 4130LM 3000K dimmerabile	369,00
	8260 OR LC	Plafoniera in alluminio oro	Aluminium ceiling lamp gold	LED 58W 4130LM 3000K dimmerabile	369,00
	8262 B LC	Sospensione in metallo/alluminio bianco/oro	Metal/aluminium hanging lamp white/gold	LED 50W 3500LM 3000K dimmerabile	499,00
	8262 N LC	Sospensione in metallo/alluminio nero/oro	Metal/aluminium hanging lamp black/gold	LED 50W 3500LM 3000K dimmerabile	499,00
	8264 N	Piantana in metallo/alluminio nero/oro	Metal/aluminium floor lamp black/gold	1 x E27 max 60W	269,00
	8266 B CT	Piantana in metallo/alluminio bianco	Metal/aluminium floor lamp white	LED 24W 2160LM CCT 3000/4000/6000K	349,00
	8266 N CT	Piantana in metallo/alluminio nero	Metal/aluminium floor lamp black	LED 24W 2160LM CCT 3000/4000/6000K	349,00

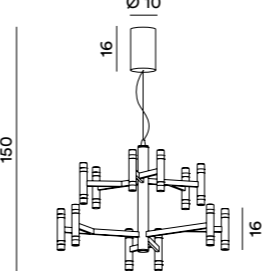
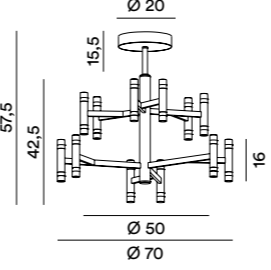
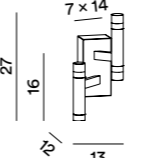
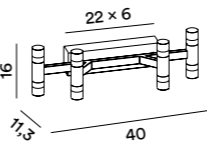
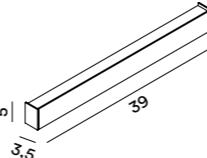
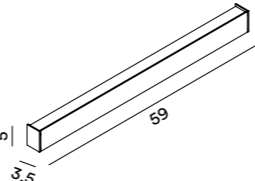
dimensioni . dimensions	articolo . article	descrizione . description	dati tecnici . technical data	EURO	
	8268 B LC	Sospensione in metallo/alluminio bianco	Metal/aluminium hanging lamp white/gold	LED 68W 4690LM 3000K dimmerabile	499,00
	8268 OR LC	Sospensione in metallo/alluminio oro	Metal/aluminium hanging lamp gold	LED 68W 4690LM 3000K dimmerabile	569,00
	8270 B LC	Plafoniera in metallo/alluminio bianco	Metal/aluminium ceiling lamp white/gold	LED 68W 4690LM 3000K dimmerabile	499,00
	8270 OR LC	Plafoniera in metallo/alluminio oro	Metal/aluminium ceiling lamp gold	LED 68W 4690LM 3000K dimmerabile	569,00
	8272 B LC	Applique in metallo/alluminio bianco	Metal/aluminium wall lamp white/gold	LED 12W 840LM 3000K dimmerabile	109,00
	8272 OR LC	Applique in metallo/alluminio oro	Metal/aluminium wall lamp gold	LED 12W 840LM 3000K dimmerabile	119,00
	8274 B LC	Applique in metallo/alluminio bianco	Metal/aluminium wall lamp white/gold	LED 24W 1680LM 3000K dimmerabile	179,00
	8274 OR LC	Applique in metallo/alluminio oro	Metal/aluminium wall lamp gold	LED 24W 1680LM 3000K dimmerabile	199,00
	8276 B LC	Applique in alluminio bianco	Aluminium wall lamp white	LED 14W 1120LM 3000K	68,20
	8276 MM LC	Applique in alluminio marrone metallizzato	Aluminium wall lamp metallic brown	LED 14W 1120LM 3000K	68,20
	8276 N LC	Applique in alluminio nero	Aluminium wall lamp black	LED 14W 1120LM 3000K	68,20
	8278 B LC	Applique in alluminio bianco	Aluminium wall lamp white	LED 20W 1600LM 3000K	91,40
	8278 MM LC	Applique in alluminio marrone metallizzato	Aluminium wall lamp metallic brown	LED 20W 1600LM 3000K	91,40
	8278 N LC	Applique in alluminio nero	Aluminium wall lamp black	LED 20W 1600LM 3000K	91,40

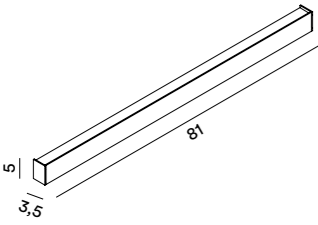
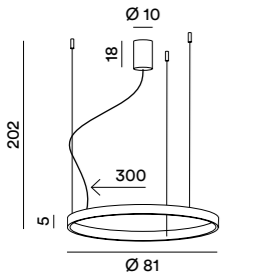
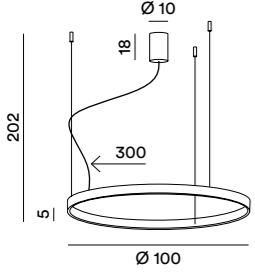
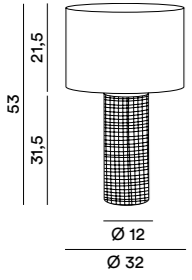
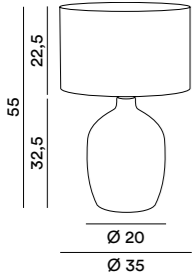
dimensioni . dimensions	articolo . article	descrizione . description	dati tecnici . technical data	EURO	
	8280 B LC	Applique in alluminio bianco	Aluminium wall lamp white	LED 30W 2400LM 3000K	126,00
	8280 MM LC	Applique in alluminio marrone metallizzato	Aluminium wall lamp metallic brown	LED 30W 2400LM 3000K	126,00
	8280 N LC	Applique in alluminio nero	Aluminium wall lamp black	LED 30W 2400LM 3000K	126,00
	8282 GM LC	Sospensione in metallo/alluminio grigio	Metal/aluminium hanging lamp grey	LED 72W 5040LM 3000K dimmerabile	399,00
	8282 OR LC	Sospensione in metallo/alluminio oro	Metal/aluminium hanging lamp gold	LED 72W 5040LM 3000K dimmerabile	399,00
	8284 GM LC	Sospensione in metallo/alluminio grigio	Metal/aluminium hanging lamp grey	LED 87W 6090LM 3000K dimmerabile	489,00
	8284 OR LC	Sospensione in metallo/alluminio oro	Metal/aluminium hanging lamp gold	LED 87W 6090LM 3000K dimmerabile	489,00
	8286 N	Lampada da tavolo con base in ceramica grigio cemento (paralume bianco)	Table lamp with ceramic base concrete grey (white lampshade)	1 x E27 max 60W	89,00
	8287 BG	Lampada da tavolo con base in ceramica beige (paralume avana)	Table lamp with ceramic base beige (havana lampshade)	1 x E27 max 60W	89,00

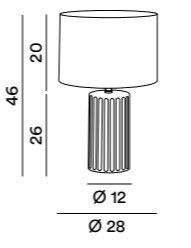
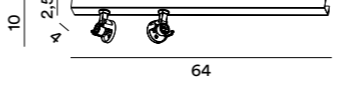
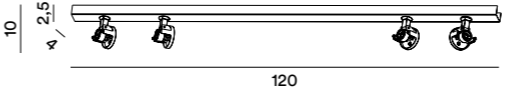
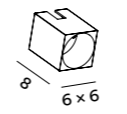
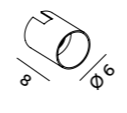
dimensioni . dimensions	articolo . article	descrizione . description	dati tecnici . technical data	EURO	
	8288 AR	Lampada da tavolo con base in ceramica arancione (paralume bianco)	Table lamp with ceramic base orange (white lampshade)	1 x E27 max 60W	79,00
	8288 BG	Lampada da tavolo con base in ceramica beige (paralume bianco)	Table lamp with ceramic base beige (white lampshade)	1 x E27 max 60W	79,00
	8288 E	Lampada da tavolo con base in ceramica marrone (paralume bianco)	Table lamp with ceramic base brown (white lampshade)	1 x E27 max 60W	79,00
	8290 B	Base 2 luci (con portalampada) bianco	2 Light base (with lamp holder) white	2 x GU10 max 35W	62,00
	8290 N	Base 2 luci (con portalampada) nero	2 Light base (with lamp holder) black	2 x GU10 max 35W	62,00
	8292 B	Base 4 luci (con portalampada) bianco	4 Lights base (with lamp holder) white	4 x GU10 max 35W	119,00
	8292 N	Base 4 luci (con portalampada) nero	4 Light base (with lamp holder) black	4 x GU10 max 35W	119,00
	8294 AL	Cover "quadrato" per art.8290-8292 - alluminio	Cover "square" for art.8290-8292 - aluminium		16,50
	8294 B	Cover "quadrato" per art.8290-8292 - bianco	Cover "square" for art.8290-8292 - white		16,50
	8294 OR	Cover "quadrato" per art.8290-8292 - oro	Cover "square" for art.8290-8292 - gold		16,50
	8294 N	Cover "quadrato" per art.8290-8292 - nero	Cover "square" for art.8290-8292 - black		16,50
	8296 AL	Cover "cilindro" per art.8290-8292 - alluminio	Cover "cylinder" for art.8290-8292 - aluminium		12,60
	8296 B	Cover "cilindro" per art.8290-8292 - bianco	Cover "cylinder" for art.8290-8292 - white		12,60
	8296 OR	Cover "cilindro" per art.8290-8292 - oro	Cover "cylinder" for art.8290-8292 gold		12,60
	8296 N	Cover "cilindro" per art.8290-8292 - nero	Cover "cylinder" for art.8290-8292 - black		12,60

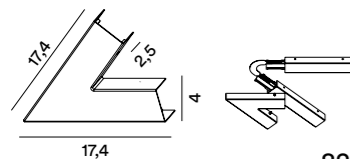
dimensioni . dimensions	articolo . article	descrizione . description	dati tecnici . technical data	EURO
	8298 B	Giunto angolo 45° bianco	45° angle connector white	25,00
	8298 N	Giunto angolo 45° nero	45° angle connector black	25,00
	8300 B	Giunto angolo 90° bianco	90° angle connector white	16,00
	8300 N	Giunto angolo 90° nero	90° angle connector black	16,00
	8302 B	Giunto interno 90° interno (soffitto/parete) - bianco	90° inner connector (ceiling/wall) - white	19,00
	8302 N	Giunto interno 90° interno (soffitto/parete) - nero	90° inner connector (ceiling/wall) - black	19,00
	8304 B	Giunto interno 90° esterno (soffitto/parete) - bianco	90° outer connector (ceiling/wall) - white	19,00
	8304 N	Giunto interno 90° esterno (soffitto/parete) - nero	90° outer connector (ceiling/wall) - black	19,00
	8306 B	Giunto a "T" bianco	"T" shape connector white	25,00
	8306 N	Giunto a "T" nero	"T" shape connector black	25,00
	8308 B	Tappo chiusura (magnetico) bianco	Closure cap (magnetic) white	3,99
	8308 N	Tappo chiusura (magnetico) nero	Closure cap (magnetic) black	3,99

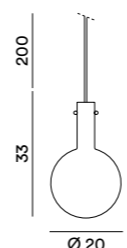
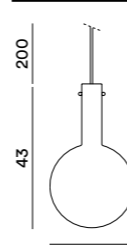
dimensioni . dimensions	articolo . article	descrizione . description	dati tecnici . technical data	EURO	
	8310 AM LC	Vetro con cablaggio LED ambra trasparente sfumato	Glass with LED wiring transparent amber shadow	LED 5W 340LM 3000K	129,00
	8310 B LC	Vetro con cablaggio LED bianco lucido sfumato	Glass with LED wiring glossy white shadow	LED 5W 340LM 3000K	129,00
	8310 SP LC	Vetro con cablaggio LED fumè specchiato sfumato	Glass with LED wiring mirrored smoked shadow	LED 5W 340LM 3000K	129,00
	8310 TR LC	Vetro con cablaggio LED trasparente	Glass with LED wiring transparent	LED 5W 340LM 3000K	109,00
	8312 AM LC	Vetro con cablaggio LED ambra trasparente sfumato	Glass with LED wiring transparent amber shadow	LED 7W 540LM 3000K	159,00
	8312 B LC	Vetro con cablaggio LED bianco lucido sfumato	Glass with LED wiring glossy white shadow	LED 7W 540LM 3000K	159,00
	8312 SP LC	Vetro con cablaggio LED fumè specchiato sfumato	Glass with LED wiring mirrored smoked shadow	LED 7W 540LM 3000K	159,00
	8312 TR LC	Vetro con cablaggio LED trasparente	Glass with LED wiring transparent	LED 7W 540LM 3000K	139,00

Eco-contributo **RAEE, PILE e ACCUMULATORI** incluso nei prezzi ove dovuto.
WEEE, BATTERY and ACCUMULATORS fee incl. on the price if necessary.

1. Il listino s'intende con prezzi lordi.

2. La PERENZ si riserva il diritto di sopprimere in qualsiasi momento e senza preavviso, eventuali articoli presenti nei cataloghi e, ferme restando le caratteristiche dei modelli descritti, di apportare variazioni di prezzo, modifiche di parti e dettagli che per qualsiasi esigenza di carattere costruttivo e commerciale ritenesse opportune.

3. INVIO DELL'ORDINE: L'invio anche telematico di ordini del Cliente costituisce proposta irrevocabile di acquisto condizionata alla conferma della Perenz Srl e comporta l'accettazione del Cliente delle presenti condizioni generali di vendita. Non saranno accettati ordini di importo inferiore ad € 100,00 (euro cento/00).

4. MARCHI: Nell'ambito dei rapporti commerciali di libera compravendita la Perenz Srl concede al Cliente, senza esclusiva, la facoltà d'utilizzare il Marchio e i cataloghi on line in vigore, per identificare i prodotti nelle vendite del negozio. La Cliente riconosce che la Perenz Srl è l'esclusiva detentrica dei diritti sul Marchio. Resta inteso e concordato che: La Cliente non potrà cedere a terzi i diritti del presente accordo; le foto dei prodotti della Perenz Srl non possono essere estratte dai cataloghi ed utilizzate in modo distinto dai medesimi; il Marchio sarà utilizzato solo per identificare i prodotti della Perenz Srl nell'ambito delle vendite del negozio ai clienti finali. La Cliente garantisce che il Marchio sarà affiancato esclusivamente a marchi di società leader e che è e resterà escluso l'affiancamento con nomi e marchi che possono violare diritti di terzi e/o che abbiano carattere diffamatorio e in generale che abbiano contenuti contrari all'oggetto ed alle finalità delle presenti Condizioni Generali di Vendita. La Cliente non potrà depositare, né far depositare, il Marchio, il nome o altri segni distintivi della Perenz Srl e/o marchi, nomi o segni distintivi confondibili. Nel caso la Cliente registrasse e utilizzasse un diritto di privativa della Perenz Srl, ad esempio in un dominio internet e in violazione del precedente articolo, la Cliente s'impegna a trasferire tali diritti, senza corrispettivo, o rimborsi. In ogni ipotesi di chiusura, cessazione, risoluzione, recesso del presente contratto e dei rapporti tra le Parti, la Cliente dovrà cessare l'utilizzo del Marchio.

5. CONDIZIONI NEGOZIALI: Saranno posti in vendita esclusivamente prodotti originali, nuovi. Le iniziative pubblicitarie dei Prodotti e del Marchio dovranno essere previamente autorizzate dalla Perenz Srl. La Cliente potrà utilizzare il Marchio e i cataloghi on-line della Perenz Srl unicamente allo scopo di esercitare i diritti e di assolvere gli obblighi del presente contratto.

6. PREZZI: I prezzi applicati al Cliente sono quelli dei listini in vigore, con pagamento e scontistica stabiliti e confermati nella scheda cliente. Ricevuto l'ordine, la Perenz Srl si riserva di variare i prezzi inviando una nuova proposta contrattuale. Accordi particolari sono validi solo per il singolo ordine.

7. TRASPORTI: I prodotti saranno consegnati in Italia franco domicilio del Cliente per ordini di importo minimo di € 250,00, al netto di sconti ed IVA per tutta Italia. Nel caso in cui l'importo netto dell'ordine risulti inferiore a detta cifra verranno addebitati € 25,00 +iva fissi su qualsiasi tipologia di spedizione in Italia. Imballi speciali richiesti dal Cliente saranno addebitati al prezzo di costo. Nei trasporti a proprio carico, in caso di perdite la Perenz Srl potrà a propria scelta sostituire i prodotti e/o annullare l'ordine, con restituzione del prezzo di vendita.

8. VIZI E DIFETTI – DECADENZA – PRESCRIZIONE: Lo stato ed il numero degli imballi, i Prodotti e la conformità all'ordine devono verificarsi alla consegna. Discordanze riguardanti quantità, o tipologia, dovranno essere segnalate entro 48 ore tramite PEC, e-mail, o fax, indicando i dati necessari per un'immediata verifica. Decorso il termine la merce sarà considerata accettata. Nel caso il Cliente scopra successivamente dei vizi e difetti dei Prodotti, perché occulti, dovrà denunciarli per iscritto entro 8 (otto) giorni dall'accertamento, ma entro un anno dal ricevimento quale termine di prescrizione.

9. RESI: Procedura per vizi e difetti: In ogni caso di segnalazione di vizi o difetti, il Cliente deve comunicare per iscritto alla Perenz Srl la tipologia di Prodotto, gli estremi della vendita (DDT, fattura di acquisto, scontrino di vendita a terzi, etc.) e il difetto riscontrato, con immagini e/o video comprovanti e descrittive del difetto. La comunicazione dev'essere inviata all'indirizzo e-mail assistenza@perenz.it. La Perenz Srl si riserva di autorizzare in forma scritta il reso. Non saranno accettati resi per i quali non è stata ammessa regolare autorizzazione. Ricevuto il materiale, la Perenz Srl analizzerà il prodotto e comunicherà al cliente se lo stesso rientra nella garanzia. Se il vizio o difetto è coperto da garanzia, la Perenz Srl potrà decidere a propria discrezione se eseguire la riparazione, sostituire il prodotto, o restituire il prezzo di acquisto. Se il vizio e difetto non è coperto da garanzia, la Perenz Srl comunicherà al Cliente se il prodotto è riparabile e con quali costi. Se i prodotti non risulteranno difettosi, la Perenz Srl potrà addebitare al Cliente le spese sostenute per le verifiche tecniche e il trasporto.

10. GARANZIA: i nostri prodotti sono coperti da garanzia per 12 mesi (art. 1495 del C.C.) dalla data d'acquisto per i difetti di fabbricazione. Trascorso tale termine non sarà accettato nessun reclamo.

11. LIMITAZIONI DI RESPONSABILITÀ: In caso di riconoscimento dei vizi e difetti tempestivamente segnalati dal Cliente, l'eventuale responsabilità della Perenz Srl non potrà superare il valore del/i Prodotti difettosi, sulla base dei prezzi di vendita/acquisto applicati al Cliente. Eventuali interventi di riparazione, o sostituzione dei Prodotti, o di una loro componente difettosa, non comprendono interventi di rimozione, o reinstallazione, né altri costi diretti, o indiretti.

12. Resta esclusa ogni diversa responsabilità, o richiesta risarcitoria del Cliente, anche per danni diretti ed indiretti, mancati guadagni, danno all'immagine.

13. TERMINI: Il termine di consegna è indicativo. Eventuali ritardi non danno diritto al Cliente di annullare l'ordine, né a risarcimenti danni, non costituendo grave inadempimento ai sensi dell'art. 1455, c.c., salvi i limiti inderogabili di legge. Eventuali cause di forza maggiore autorizzano la Perenz Srl a recedere in tutto o in parte dal contratto.

14. PAGAMENTI – SOSPENSIONE ANNULLAMENTO DELL'ORDINE: I pagamenti devono essere eseguiti alla Perenz Srl, alle specifiche condizioni indicate nella conferma d'ordine. In caso di mancato rispetto delle condizioni di pagamento (ad esempio mancato pagamento anticipato, mancata consegna della caparra o di titoli, mancata presentazione di garanzie), o in caso di mancato adempimento delle obbligazioni indicate nella conferma d'ordine, la Perenz Srl potrà sospendere l'esecuzione dell'ordine e, decorsi giorni 15 dall'invio di una diffida ad adempiere, avrà la facoltà di annullare l'ordine destinando i prodotti ad altri clienti, salvo il risarcimento del danno.

15. DIVIETO DI SOSPENSIONE PAGAMENTI: Eventuali reclami, azioni e/o eccezioni del Cliente, non autorizzano la sospensione dei pagamenti dei Prodotti contestati, né di altre vendite.

16. INTERESSI MORATORI: In caso di mancato pagamento nei termini pattuiti, dal giorno successivo alla scadenza decorreranno gli interessi moratori di legge.

17. CONSEGNA: Se la consegna è ritardata dal cliente, il pagamento seguirà ad avviso di merce pronta. Sono in ogni caso a carico del Cliente eventuali spese di sosta per mancato ritiro dei prodotti.

18. DECADENZA DAL BENEFICIO DEL TERMINE: In caso di pagamento dilazionato (ad esempio 30, 60, 90 giorni data fattura), o di accordo di dilazione dei pagamenti, il mancato rispetto di una scadenza determina la decadenza dal beneficio del termine, ai sensi dell'art. 1186, c.c., con diritto della Perenz Srl di chiedere l'immediato saldo del prezzo della vendita.

19. DIVIETO DI CESSIONE: I singoli ordini e le relative obbligazioni non sono trasferibili dal Cliente.

20. SOSPENSIONE ANNULLAMENTO DEGLI ORDINI: La Perenz Srl ha la facoltà di sospendere, o annullare, in tutto o parte, i singoli ordini e di risolvere con effetto immediato le presenti condizioni generali di vendita (salvo il risarcimento del danno), al verificarsi delle seguenti fattispecie che riguardano il Cliente:

- Mancato pagamento, anche parziale, di scadenze di pagamento, anche su ordini precedenti;
- Venir meno delle garanzie prestate con l'ordine e/o in separato accordo;
- Violazione del divieto di cessione di cui al precedente art. 15.;
- Manifestarsi di uno stato generale d'insolvenza del Cliente, anche verso terzi;
- Mancato rispetto delle condizioni di vendita stabilite nell'ordine e/o in separato accordo contrattuale a seguito diffida ad adempiere nel termine minimo di 15 giorni.

21. PUBBLICITÀ: Per pubblicizzare i Prodotti sarà necessaria la preventiva autorizzazione scritta della Perenz Srl.

22. LEGGE E GIURISDIZIONE FORO: I rapporti tra le Parti sono regolati dalla legge e giurisdizione italiana. Ogni controversia tra le Parti sarà di competenza esclusiva del Tribunale di Belluno.

23. Qualora una o più clausole delle presenti Condizioni Generali di Vendita risultino nulle, o annullabili, le altre clausole rimarranno valide.

1. All prices shown in the price list are excluding VAT.

2. PERENZ reserves the right to discontinue at any time and without notice, any items in the catalogues and, without prejudice to the characteristics of the models described, to make price changes, changes in parts and details that for any constructive and commercial requirements it deems appropriate.

3. ORDER PLACEMENT: Any order sent, even electronically, by the Customer to the Supplier shall be understood as an irrevocable purchase proposal subject to confirmation by Perenz Srl and implies the Customer's acceptance of these General Terms and Conditions of sale. Orders of less than €100,00 (one hundred/00 EUR) are not accepted.

4. TRADEMARKS: As part of the free sales relations, Perenz Srl grants the Customer, without exclusivity, the right to use the Trademark and the on-line catalogues, to identify the products sold in store sales. The Customer acknowledges that Perenz Srl is the exclusive holder of the rights related to the Trademark. It is understood and agreed that: The Customer may not assign the rights of this Agreement to third parties; photos of Perenz Srl products shall not be extracted from the catalogues and used separately from them; the Trademark shall be used only to identify Perenz Srl products in the context of store sales to end customers. The Customer warrants that the Trademark shall only be placed side-by-side with trademarks of leading companies and that it is and shall remain excluded to place the Trademark side-by-side with names and trademarks that may infringe on the rights of third parties and/or that are defamatory in nature and in general that have content contrary to the scope and purpose of these General Terms and Conditions of Sale. The Customer may not file, nor cause to be filed the Trademark, the name, or other distinctive signs of Perenz Srl and/or trademarks, names or distinctive signs that may be confused with the former. Should the Customer file and use any intellectual proprietary right of Perenz Srl, for example in an internet domain and in violation of the previous article, the Customer undertakes to transfer such rights, without consideration or reimbursement of expenses. In case of cancellation, termination, and withdrawal of this Agreement and of the relations between the Parties, the Customer shall immediately cease to use the Trademark.

5. NEGOTIATING TERMS AND CONDITIONS: Only original, new products shall be offered for sale. Advertising initiatives of the Products and the Trademark shall be authorized in advance by Perenz Srl. The Customer may use the Trademark and the on-line catalogues of Perenz Srl solely for the purpose of exercising the rights and fulfilling the obligations of this Agreement.

6. PRICES: The prices charged to the Customer are those of the current price lists, with payment and discounting established and confirmed in the customer file. Upon receipt of the order, Perenz Srl reserves the right to vary prices by sending a new contract proposal. Special arrangements apply only to individual orders.

7. TRANSPORTATION: The products shall be delivered at place in Italy for orders of minimum amount of € 250,00, net of discounts and VAT within all Italy. If the net amount of the order is lower than said figure, a fixed amount of € 25,00 + VAT on any type of Italy shipment shall be charged. Special packaging requested by the Customer shall be charged at cost price. In the case of transportation at its own expense, in the event of losses, Perenz Srl may at its own discretion replace the products and/or cancel the order, with refund of the selling price.

8. FAULTS AND DEFECTS - EXPIRY - STATUTE OF LIMITATIONS: Inspection of the condition and number of packages, of the Products, and of the compliance with the order shall occur upon delivery. Discrepancies regarding quantity, or type, shall be reported within 48 hours by certified e-mail, e-mail, or fax, indicating the necessary data for immediate verification. After said time limit has passed, the goods shall be considered accepted. If the Customer subsequently discovers faults and defects in the Products because they were hidden, the Customer shall report them in writing within eight (8) days from the date of their discovery, but within one year from the date of receipt, that being the statute of limitations.

9. RETURNS: Procedure for faults and defects: When reporting faults or defects, the Customer shall notify Perenz Srl in writing of the type of Product, the details of the sale (delivery note, purchase invoice, receipt of sale to third parties, etc.) and the defect found, with pictures and/or videos proving and describing it. Notice shall be sent to assistenza@perenz.it. Perenz Srl reserves the right to authorize in writing the return. Returns for which regular authorization has not been allowed shall not be accepted. Upon receipt of the material, Perenz Srl shall analyze the product and notify the customer if it falls under the warranty. If the fault or defect is covered under warranty, Perenz Srl may decide at its own discretion, whether to repair or replace the product or refund the purchase price. If the fault or defect is not covered by warranty, Perenz Srl shall inform the Customer whether the product is repairable and at what cost. If the products are not found to be defective, Perenz Srl may charge the Customer for the costs incurred for technical inspections and transportation.

10. WARRANTY: Our products are covered by a 12-month warranty (art.1495 of the Civil Code) from the date of purchase for manufacturing defects. After this term, no complaints will be accepted.

11. LIMITATIONS OF LIABILITY: In case of recognition of the defects and faults promptly reported by the Customer, any liability of Perenz Srl shall not exceed the value of the defective Product(s), based on the sale/purchase prices applied to the Customer. Any repair, or replacement of the Products, or a defective component thereof, does not include removal, or reinstallation, or other direct, or indirect costs.

12. Any other liability, or claim for compensation of the Customer, including for direct and indirect damages, lost profits, reputational damage, is excluded.

13. DEADLINES: The delivery deadline is approximate. Any delays do not entitle the Customer to cancel the order, nor to compensation for damages, as they do not constitute a serious breach under Art. 1455, of the Italian Civil Code, subject to the mandatory limits of the law. Any force majeure causes authorize Perenz Srl to withdraw in whole or in part from the Agreement.

14. PAYMENTS SUSPENSION ORDER CANCELLATION: Payments shall be made to Perenz Srl under the specific conditions stated in the order confirmation. In case of failure to comply with the terms of payment (e.g. failure to pay in advance, failure to deliver the deposit or securities, failure to provide guarantees), or in case of failure to fulfill the obligations specified in the order confirmation, Perenz Srl may suspend the execution of the order and, after 15 days from the sending of a notice to comply, shall have the right to cancel the order by allocating the products to other customers, subject to compensation for damages.

15. PROHIBITION OF SUSPENDING PAYMENTS: Any claims, actions, and/or exceptions by the Customer, do not authorize suspension of payments for the contested Products, or other sales.

16. DEFAULT INTEREST: In case of non-payment within the agreed terms, the statutory default interest shall accrue from the day after the due date.

17. DELIVERY: If delivery is delayed by the Customer, payment shall follow upon notice of ready goods. In any case, any storage charges for failure to collect the Products shall be borne by the Customer.

18. EXPIRATION OF THE BENEFIT OF THE TERM: In the case of deferred payment (e.g., 30, 60, 90 days of the invoice date), or deferred payment agreement, failure to meet a deadline results in expiry of the benefit of the term, pursuant to Art. 1186 of the Italian Civil Code, with Perenz Srl right to demand the immediate settlement of the sale price.

19. PROHIBITION ON TRANSFER: Individual orders and related obligations may not be transferred by the Customer.

20. SUSPENSION CANCELLATION OF ORDERS: Perenz Srl has the right to suspend, or cancel, in whole or in part, individual orders and to terminate with immediate effect these General Terms and Conditions of Sale (subject to compensation for damages), upon the occurrence of the following circumstances affecting the Customer:

- Non-payment of even partial payments due, including on previous orders.
- Failure of the guarantees given with the order and/or in separate agreement.
- Breach of the Prohibition on Transfer set forth in Article 15 above.
- Occurrence of a general state of insolvency of the Customer, including towards third parties.
- Failure to comply with the terms of sale established in the order and/or in separate contractual agreement following a notice to comply within the minimum period of 15 days.

21. ADVERTISEMENT: Prior written permission from Perenz Srl shall be required to advertise the Products.

22. APPLICABLE LAW AND JURISDICTION: Relations between the Parties shall be governed in accordance with the laws of Italy. Any dispute arising between the Parties shall be the exclusive jurisdiction of the Court of Belluno.

23. If one or more clauses of these General Terms and Conditions of Sale are found to be null and void, or voidable, the other clauses shall remain valid.

Materiale pubblicitario non soggetto a cessione. La società Perenz srl si riserva la facoltà di modificare, in qualsiasi momento e senza preavviso, le caratteristiche tecniche dei modelli illustrati nel presente catalogo. I colori si intendono indicativi. Tutti i nostri prodotti sono realizzati secondo le vigenti normative europee e certificati CE. Vietato l'utilizzo e la vendita dei nostri prodotti on-line senza autorizzazione. Vietata la riproduzione totale o parziale del presente catalogo.

The advertising material is the property of Perenz srl. The company reserves the right to change the technical features of the models featured in this catalogue at any time and without any prior notice. The colours are for indication purposes only. All our products are manufactured in conformity with the stringent EU standards and CE certified. It is strictly forbidden to use or sell our products on-line without prior authorisation. To copy any part of this catalogue is strictly forbidden.

PERENZ srl
via Feltrina, 4
32038 Setteville
Belluno - Italy

office
T. +39 0439 78.70.26 r.a.

showroom
T. +39 0439 78.84.44

F. +39 0439 78.71.25

perenz@perenz.it
www.perenz.it

